

# INSPIRON™

PRŮVODCE INSTALACÍ  
A NASTAVENÍM

**DELL™**  
YOURS IS HERE



# INSPIRON™

## PRŮVODCE INSTALACÍ A NASTAVENÍM

Číslo modelu P02F

Číslo typu P02F001

# Poznámky, varování a výstrahy



**POZNÁMKA:** POZNÁMKA označuje důležité informace, které umožňují lepší využití počítače.



**VAROVÁNÍ:** VAROVÁNÍ se týká možného poškození hardwaru nebo ztráty dat a obsahuje pokyny, jak těmto problémům předejít.



**VÝSTRAHA:** VÝSTRAHA se týká možného poškození majetku a rizika úrazu nebo smrti.

Pokud jste zakoupili počítač Dell™ řady n, odkazy na operační systémy Microsoft® Windows® nacházející se v tomto dokumentu nejsou platné.

---

**Změna informací v tomto dokumentu je vyhrazena.**

© 2009 Dell Inc. Všechna práva vyhrazena.

Jakákoli reprodukce těchto materiálů bez písemného souhlasu společnosti Dell Inc. je přísně zakázána.

Ochranné známky použité v tomto textu: *Dell*, logo *DELL*, *Inspiron*, *YOURS IS HERE*, *Dell On Call* a *DellConnect* jsou ochranné známky společnosti Dell Inc.; *AMD*, *AMD Athlon*, *AMD Turion*, *AMD Sempron* a *ATI Radeon* jsou ochranné známky společnosti Advanced Micro Devices, Inc.; *Microsoft*, *Windows*, *Windows Vista* a logo tlačítka Start systému *Windows Vista* jsou ochranné známky nebo registrované ochranné známky společnosti Microsoft Corporation v USA a dalších zemích; *Bluetooth* je registrovaná ochranná známka společnosti Bluetooth SIG, Inc. a společnost Dell ji používá na základě licence.

V tomto dokumentu mohou být použity další ochranné známky a obchodní názvy buď s odkazem na právnické osoby a organizace, které uplatňují na dané ochranné známky a obchodní názvy nárok, nebo s odkazem na jejich produkty. Společnost Dell Inc. si nečiní nárok na jiné ochranné známky a obchodní názvy než své vlastní.

Srpen 2009

P/N 7TR3X

Rev. A00

# Obsah

## **Instalace a nastavení přenosného počítače Inspiron . . . . 5**

Před instalací . . . . .	5
Připojení napájecího adaptéru . . . . .	6
Připojení síťového kabelu (volitelné) . . . . .	7
Stisknutí tlačítka napájení . . . . .	8
Nastavení systému Microsoft Windows . . . . .	9
Povolení nebo zakázání bezdrátové technologie (volitelné) . . . . .	10
Připojení k Internetu (volitelné) . . . . .	12

## **Použití přenosného počítače Inspiron . . . . . 16**

Funkce na pravé straně . . . . .	16
Funkce na levé straně . . . . .	18
Funkce na přední straně . . . . .	20
Funkce základny počítače . . . . .	24
Gesta dotykové podložky . . . . .	26
Ovládací prvky médií . . . . .	28
Používání optické jednotky . . . . .	30

Funkce displeje . . . . .	32
Vyjmutí a výměna baterie . . . . .	34
Softwarové funkce . . . . .	36
Dell Dock . . . . .	39

## **Odstraňování problémů . . . . . 40**

Zvukové signály . . . . .	40
Potíže se sítí . . . . .	41
Potíže s napájením . . . . .	41
Potíže s pamětí . . . . .	43
Zablokování a problémy se softwarem . . . . .	44

## **Použití nástrojů podpory . . . . . 47**

Centrum podpory společnosti Dell . . . . .	47
Systémová hlášení . . . . .	48
Průvodce řešením potíží s hardwarem . . . . .	49
Diagnostický nástroj Dell Diagnostics . . . . .	49

## Obsah

<b>Obnovení operačního systému</b> .....	<b>53</b>	<b>Vyhledání dalších informací a zdrojů informací</b> ...	<b>70</b>
Obnovení systému .....	54	<b>Základní technické údaje</b> .....	<b>72</b>
Dell DataSafe Local Backup .....	55	<b>Dodatek</b> .....	<b>77</b>
Dell Factory Image Restore .....	57	Poznámky k produktu společnosti Macrovision .....	77
Přehled instalace operačního systému .....	59	Informace pro normu NOM nebo oficiální mexickou normu (pouze pro Mexiko) .....	78
<b>Získání nápovědy</b> .....	<b>62</b>	<b>Rejstřík</b> .....	<b>79</b>
Technická podpora a zákaznický servis .....	63		
DellConnect .....	63		
On-line služby .....	64		
Automatizovaná služba stavu objednávek .....	65		
Informace o produktech .....	65		
Vrácení položek k opravě v rámci záruky nebo výměnou za vrácení finančních prostředků .....	66		
Než zavoláte .....	67		
Kontaktování společnosti Dell .....	69		

# Instalace a nastavení přenosného počítače Inspiron

Tato část obsahuje informace o instalaci a nastavení přenosného počítače Inspiron™.

## Před instalací

Počítač umístěte na rovnou plochu v dosahu elektrické zásuvky tak, aby bylo zaručeno dostatečné větrání.

Omezení proudění vzduchu může způsobit přehřátí přenosného počítače Inspiron. Přehřátí počítače předejdete, když ponecháte mezeru alespoň 10,2 cm za skříní počítače a přinejmenším 5,1 cm na všech ostatních stranách. Je-li zapnut, neměl by být počítač nikdy umístěn v uzavřeném prostoru, např. ve skřínce či v šuplíku.

 **VÝSTRAHA:** Nezakrývejte větrací otvory, dejte pozor, aby se do nich nedostaly žádné předměty, a zabraňte usazování prachu v otvorech. Zapnutý počítač Dell™ neopouštějte v prostředí s nedostatečným větráním, například v uzavřeném kufříku. Při nedostatečném proudění vzduchu hrozí poškození počítače nebo požár. Počítač zapne ventilátor při velkém zvýšení teploty. Hluk ventilátoru je normální a neznámá problém ventilátoru ani počítače.

 **VÝSTRAHA:** Kryt počítače by měl odstraňovat pouze školený odborný pracovník. Podrobné pokyny týkající se servisu získáte v Servisní příručce na adrese [support.dell.com/manuals](http://support.dell.com/manuals).

 **VAROVÁNÍ:** Pokud na počítač položíte nebo naskládáte těžké či ostré předměty, může dojít k jeho trvalému poškození.

## Připojení napájecího adaptéru

Připojte napájecí adaptér k počítači a poté jej připojte do elektrické zásuvky nebo přepěťové ochrany.

**⚠ VÝSTRAHA:** Napájecí adaptér lze připojit k elektrickým zásuvkám kdekoli ve světě. V různých zemích se však konektory napájení a napájecí rozdvojky mohou lišit. Použitím neodpovídajícího kabelu nebo jeho nesprávným připojením do napájecí rozdvojky či elektrické zásuvky můžete způsobit požár nebo trvalé poškození počítače.

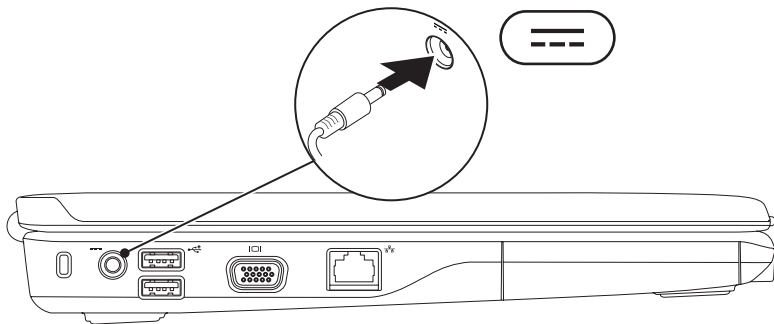



## Připojení síťového kabelu (volitelné)

Chcete-li používat kabelové připojení k síti, připojte síťový kabel.

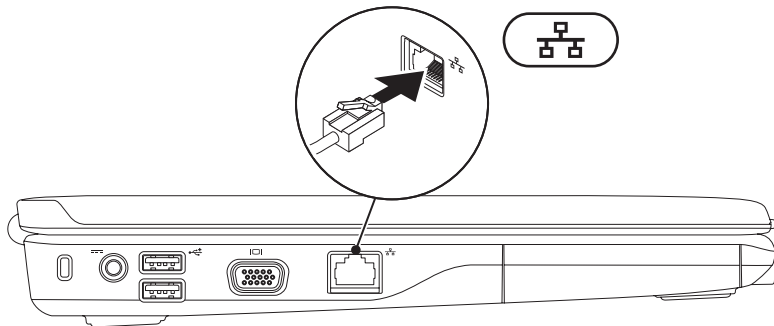

## Stisknutí tlačítka napájení



## Nastavení systému Microsoft Windows

Počítač Dell je nakonfigurován s operačním systémem Microsoft® Windows®. Chcete-li provést počáteční nastavení systému Windows, postupujte podle pokynů na obrazovce. Tyto kroky jsou povinné a jejich provedení může trvat nějakou dobu. Obrazovky nastavení systému Windows vás provedou několika postupy, včetně přijetí licenčních smluv, nastavení předvoleb a nastavení připojení k Internetu.



**VAROVÁNÍ:** Nepřerušujte proces nastavení operačního systému. V opačném případě se může stát, že počítač nebude možné použít a bude nutné přeinstalovat operační systém.



**POZNÁMKA:** Chcete-li zajistit optimální výkon počítače, doporučujeme stáhnout a nainstalovat nejnovější verzi systému BIOS a ovladače pro počítač dostupné na webu [support.dell.com](http://support.dell.com).

## Povolení nebo zakázání bezdrátové technologie (volitelné)

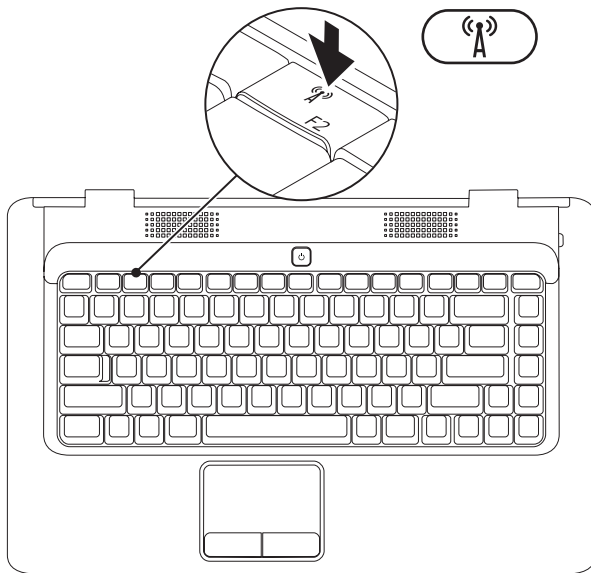

### Povolení bezdrátových technologií:

1. Zkontrolujte, zda je počítač zapnutý.
2. Stiskněte klávesu pro bezdrátovou síť  na klávesnici.

Na obrazovce se zobrazí potvrzení vybrané možnosti.

Bezdrátová síť je povolena



Bezdrátová síť je zakázána



### Zakázání bezdrátové technologie:

Opětovným stisknutím klávesy pro bezdrátovou síť  na klávesnici vypnete všechny typy bezdrátového připojení.

-  **POZNÁMKA:** Klávesa pro bezdrátovou síť umožňuje rychle vypnout všechny typy bezdrátového připojení (WiFi a Bluetooth®) v počítači, například během letu, kdy jste o to požádáni.

### Připojení k Internetu (volitelné)

Chcete-li se připojit k Internetu, je nutné zajistit externí modem nebo připojení k síti a poskytovatele služeb Internetu (ISP).

Pokud jste do původní objednávky nezahrnuli externí modem USB nebo adaptér WLAN, můžete je zakoupit na webu společnosti Dell na adrese **www.dell.com**.

### Nastavení kabelového připojení

- Používáte-li telefonické připojení k síti, připojte před nastavením připojení k Internetu telefonní linku k volitelnému externímu modemu USB a do telefonní zásuvky ve zdi.
- Pokud využíváte připojení prostřednictvím modemu DSL, kabelového nebo satelitního modemu, kontaktujte svého poskytovatele služeb Internetu nebo operátora mobilních telefonních služeb a vyžádejte si pokyny pro připojení.

Pokyny pro dokončení nastavení kabelového připojení k Internetu naleznete v části „Nastavení připojení k Internetu“ na straně 14.

### Nastavení bezdrátového připojení

Chcete-li používat bezdrátové připojení k Internetu, je třeba se nejprve připojit k bezdrátovému směrovači.

Nastavení připojení k bezdrátovému směrovači:

*Windows Vista®*

1. Zkontrolujte, zda jsou v počítači povoleny bezdrátové technologie (další informace naleznete v části „Povolení nebo zakázání bezdrátových technologií“ na straně 10).
2. Uložte a zavřete všechny otevřené soubory a ukončete všechny spuštěné aplikace.
3. Klikněte na položky **Start**  → **Připojit**.
4. Postupujte podle pokynů na obrazovce a dokončete nastavení.

*Microsoft Windows® 7*

1. Zkontrolujte, zda jsou v počítači povoleny bezdrátové technologie (další informace naleznete v části „Povolení nebo zakázání bezdrátových technologií“ na straně 10).
2. Uložte a zavřete všechny otevřené soubory a ukončete všechny spuštěné aplikace.
3. Klikněte na položky **Start**  → **Ovládací panely** → **Sít a Internet** → **Centrum síťových připojení a sdílení** → **Připojit k síti**.
4. Postupujte podle pokynů na obrazovce a dokončete nastavení.

### Nastavení připojení k Internetu

Poskytovatelé služeb Internetu a jejich nabídky se liší podle jednotlivých zemí. Obrátte se na poskytovatele služeb Internetu a vyžádejte si informace o nabídce služeb, které jsou ve vaší zemi k dispozici.

Pokud se k Internetu stále nemůžete připojit, přestože se vám to již v minulosti povedlo, mohlo dojít k výpadku připojení k Internetu ze strany poskytovatele. Obrátte se na poskytovatele ISP a informujte se o stavu služby nebo se pokuste o připojení později.

Připravte si informace od svého poskytovatele služeb Internetu. Pokud nemáte poskytovatele služeb Internetu, můžete jej získat pomocí průvodce **Připojení k Internetu**.

Nastavení připojení k Internetu:

*Windows Vista®*

 **POZNÁMKA:** Následující pokyny se vztahují k výchozímu zobrazení systému Windows, proto se vás nemusí týkat, pokud ve svém počítači používáte Klasické nastavení systému Windows.

1. Uložte a zavřete všechny otevřené soubory a ukončete všechny spuštěné aplikace.
2. Klikněte na položky **Start**  → **Ovládací panely**.
3. Klikněte na položky **Síť a Internet** → **Centrum sítě a sdílení** → **Nastavit připojení nebo síť** → **Připojit k Internetu**.

Zobrazí se okno **Připojit k Internetu**.

 **POZNÁMKA:** Pokud nevíte, které připojení si máte vybrat, klikněte na odkaz **Chci pomoc při výběru** nebo se obraťte na svého poskytovatele služeb Internetu.

4. Postupujte podle pokynů na obrazovce a použijte informace o nastavení od poskytovatele ISP a dokončete nastavení systému.



### Windows® 7

1. Uložte a zavřete všechny otevřené soubory a ukončete všechny spuštěné aplikace.
2. Klikněte na položky **Start**  → **Ovládací panely**.
3. Klikněte na položky **Síť a Internet** → **Centrum síťových připojení a sdílení** → **Nastavit nové připojení nebo síť**  
Připojit k Internetu.

Zobrazí se okno **Připojit k Internetu**.

 **POZNÁMKA:** Pokud nevíte, které připojení si máte vybrat, klikněte na odkaz **Chci pomoc při výběru** nebo se obraťte na svého poskytovatele služeb Internetu.

4. Postupujte podle pokynů na obrazovce a použijte informace o nastavení od poskytovatele ISP a dokončete nastavení systému.

# Použití přenosného počítače Inspiron

Tato část obsahuje informace o funkcích, které jsou k dispozici v přenosném počítači Inspiron™.

## Funkce na pravé straně

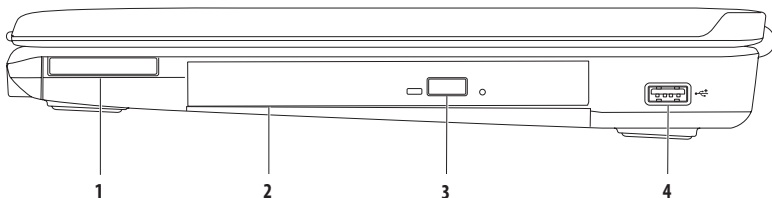

- 1 Slot pro kartu ExpressCard** – umožňuje použití jedné 34mm karty ExpressCard, která poskytuje podporu pro přídavnou paměť, komunikaci v kabelových a bezdrátových sítích, multimédia a funkce zabezpečení.

**POZNÁMKA:** Počítač je dodáván s plastovou záslepkou ve slotu pro kartu ExpressCard. Záslepka chrání nepoužívané sloty před prachem a dalšími nečistotami. Uložte ji pro případ, že ve slotu nebude vložena žádná karta ExpressCard. Záslepky z jiných počítačů nemusí mít stejné rozměry.

---

- 2 Optická jednotka** – přehrává nebo zaznamenává data na disky CD a DVD. Při vkládání disků do podavače optické jednotky dbejte na to, aby strana s potiskem nebo nápisem směřovala nahoru.
- 

- 3 Tlačítko pro vysunutí** – po stisknutí vysune podavač optické jednotky.
- 

- 4  Konektor USB 2.0** – umožňuje připojení k zařízením USB, jako je například myš, klávesnice, tiskárna, externí jednotka nebo přehrávač MP3.
-

## Funkce na levé straně

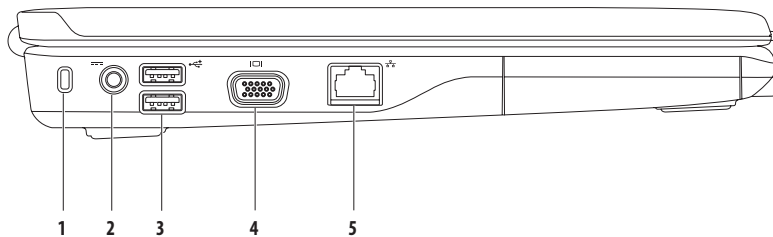

---

**1 Slot pro bezpečnostní kabel** – umožňuje připojení volně prodejného bezpečnostního kabelu k počítači.

**POZNÁMKA:** Před zakoupením bezpečnostního kabelu se přesvědčte, zda jej lze zapojit do slotu pro bezpečnostní kabel v počítači.

---

**2  Konektor napájecího adaptéru** – umožňuje připojit napájecí adaptér zajišťující napájení počítače a nabíjení baterie.

---

**3  Konektory USB 2.0 (2)** – umožňují připojení k zařízením USB, jako je například myš, klávesnice, tiskárna, externí jednotka nebo přehrávač MP3.

---

**4  Konektor VGA** – umožňuje připojení monitoru nebo projektoru.

---

**5  Síťový konektor** – pokud používáte signál přenášený síťovým kabelem, umožňuje připojení počítače k síti nebo širokopásmovému zařízení.

---

## Funkce na přední straně

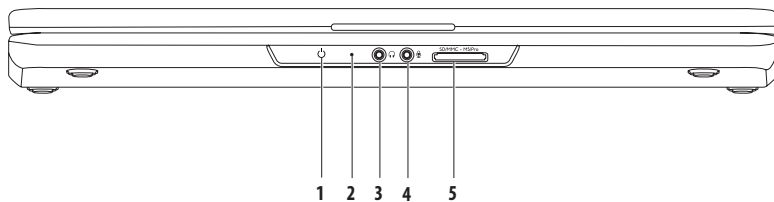

- 1  **Kontrolka napájení/baterie** – indikuje následující stavy při napájení počítače pomocí napájecího adaptéru nebo baterie.

	Stav kontrolky	Stav(y) počítače	Úroveň nabití baterie
<b>Napájecí adaptér</b>	Nepřerušované bílé světlo	zapnuto vypnuto/hibernace	dobíjení < 90 %
	Pomalů blikající bílé světlo	úsporný režim	dobíjení
	vypnuto	vypnuto/hibernace	> 90 %
<b>Baterie</b>	Nepřerušované bílé světlo	zapnuto	> 10 %
	Pomalů blikající bílé světlo	úsporný režim	> 10 %
	Nepřerušované oranžové světlo	zapnuto/úsporný režim	< 10 %
	vypnuto	vypnuto/hibernace	není k dispozici

**POZNÁMKA:** Pokud je počítač napájen pomocí napájecího adaptéru, baterie se nabíjí.

- 2 **Analogový mikrofon** – není-li počítač vybaven volitelnou integrovanou kamerou s duálními mikrofony, můžete při konferencích a konverzacích použít tento jednoduchý mikrofon.

- 3  **Konektor zvukového výstupu/sluchátek** – umožňuje připojit jeden pár sluchátek nebo aktivní reproduktor či zvukový systém.

4  **Konektor zvukového vstupu/mikrofonu** – umožňuje připojit mikrofon nebo vstupní signál pro zvukové programy.

---

5 SD/MMC - MS/Pro **Čtečka paměťových karet 7 v 1** – zajišťuje rychlý a praktický způsob zobrazení a sdílení digitálních fotografií, hudby, videa a dokumentů uložených na následujících digitálních multimediálních kartách:

- paměťová karta Secure Digital (SD),
- karta Secure Digital High Capacity (SDHC),
- karta Multi Media Card (MMC),
- MMC+
- karta Memory Stick,
- karta Memory Stick PRO,
- karta xD-Picture Card (typ M a typ H)

**POZNÁMKA:** Počítač je dodáván s plastovou záslepkou ve slotu pro paměťové karty. Záslepka chrání nepoužívané sloty před prachem a dalšími nečistotami. Uložte ji pro případ, že ve slotu nebude vložena žádná karta. Záslepky z jiných počítačů nemusí mít stejné rozměry.

---





## Funkce základny počítače

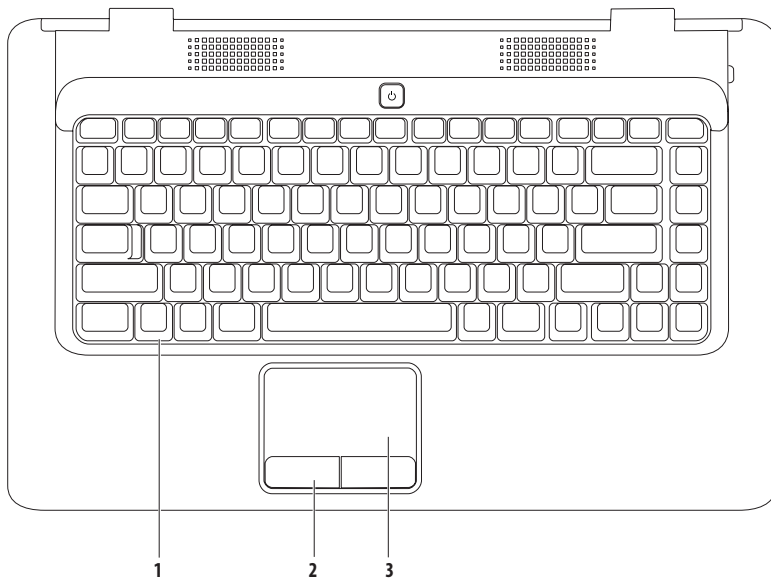

- 
- 1 Klávesnice** – další informace o klávesnici získáte v *Průvodci technologiemi Dell* v počítači nebo na adrese [support.dell.com/manuals](http://support.dell.com/manuals).
  - 2 Tlačítka dotykové podložky (2)** – zajišťují funkce kliknutí levým a pravým tlačítkem stejně jako myš.
  - 3 Dotyková podložka** – zajišťuje funkce myši pro pohyb kurzoru, přetažení či přesunutí vybraných položek a kliknutí levým tlačítkem (po kliknutí na povrch panelu). Podporuje funkce **Posouvání** a **Zvětšení**. Další informace najdete v části „Gesta dotykové podložky“ na straně 26.
-

## Gesta dotykové podložky

### Posouvání

Umožňuje procházení obsahu. Funkce posouvání zahrnuje:

**Tradiční posouvání** – umožňuje posouvání nahoru a dolů, doprava a doleva.

Posouvání nahoru a dolů:

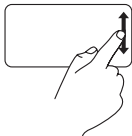

Pohybuje prstem nahoru nebo dolů v oblasti vertikálního posouvání (zcela vpravo na dotykové podložce).

Posouvání doprava a doleva:

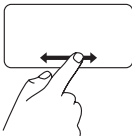

Pohybuje prstem doprava nebo doleva v oblasti horizontálního posouvání (zcela dole na dotykové podložce).

**Kruhovité posouvání** – umožňuje posouvání nahoru a dolů, doprava a doleva.

Posouvání nahoru a dolů:

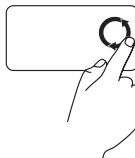

Kruhovým pohybem prstu v oblasti vertikálního posouvání (zcela vpravo na dotykové podložce) proti směru hodinových ručiček zajistíte posouvání nahoru, pohybem ve směru hodinových ručiček zajistíte posouvání dolů.

Posouvání doprava a doleva:



Kruhovým pohybem prstu v oblasti horizontálního posouvání (zcela dole na dotykové podložce) ve směru hodinových ručiček zajistíte posouvání vpravo, pohybem proti směru hodinových ručiček zajistíte posouvání vlevo.

## Zvětšení

Umožňuje zvyšovat nebo snižovat zvětšení obsahu na obrazovce.

Funkce zvětšení zahrnuje:

**Zvětšování jedním prstem** – umožňuje zvětšování nebo zmenšování.

Zvětšení:

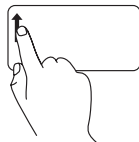

Pohybuje prstem nahoru v oblasti zvětšování (zcela vlevo na dotykové podložce).

Zmenšení:

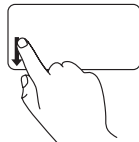

Pohybuje prstem dolů v oblasti zvětšování (zcela vlevo na dotykové podložce).

### Ovládací prvky médií

Klávesy ovládacích prvků médií jsou umístěny na klávesnici.

Jestliže chcete použít ovládací prvky médií, stiskněte požadovanou klávesu. Pomocí **nástroje System Setup (BIOS)** nebo **Centra nastavení mobilních zařízení** můžete nakonfigurovat klávesy ovládacích prvků médií.

#### Nástroj System Setup (BIOS)

1. Stisknutím klávesy <F2> během testu při spuštění počítače (POST) přejdete do nástroje pro nastavení systému System Setup (BIOS).
2. V části **Function Key Behavior** (Chování funkční klávesy) vyberte možnost **Multimedia Key First** (Nejprve multimediální klávesa) nebo **Function Key First** (Nejprve funkční klávesa).

**Multimedia Key First:** Jedná se o výchozí možnost. Stisknutím libovolné multimediální klávesy provedete přidruženou akci. Chcete-li použít funkční klávesu, stiskněte klávesu <Fn> + požadovanou funkční klávesu.

**Function Key First** (Nejprve funkční klávesa): Stisknutím libovolné funkční klávesy provedete přidruženou akci. Chcete-li použít multimediální klávesu, stiskněte klávesu <Fn> + požadovanou multimediální klávesu.

 **POZNÁMKA:** Možnost **Multimedia Key First** je aktivní pouze v operačním systému.

#### Centrum nastavení mobilních zařízení –

1. Stisknutím kláves < > <X> spustíte Centrum nastavení mobilních zařízení.
2. U položky **Function Key Row** (Řádek funkčních kláves) vyberte možnost **Function Key** (Funkční klávesa) nebo **Multimedia Key** (Multimediální klávesa).



---

 Ztlumení zvuku

---

 Snížení hlasitosti

---

 Zvýšení hlasitosti

---

 Přehrání předchozí skladby nebo kapitoly

---

 Přehrání nebo pozastavení

---

 Přehrání příští skladby nebo kapitoly

---

 Vysunutí disku

---

## Používání optické jednotky

 **VAROVÁNÍ:** Při otevírání nebo zavírání netlačte na zásuvku disku. Pokud jednotku nepoužíváte, dbejte, aby byla zásuvka zavřená.

 **VAROVÁNÍ:** Při přehrávání disku nebo záznamu dat na disk počítač nepřemísťujte.

Optická jednotka přehrává nebo zaznamenává data na disky CD a DVD. Při vkládání disků do podavače optické jednotky dbejte na to, aby strana s potiskem nebo nápisem směřovala nahoru.

Vložení disku do optické jednotky:

1. Stiskněte tlačítko vysunutí na optické jednotce.
2. Vytáhněte zásuvku.
3. Položte disk stranou se štítkem nahoru doprostřed zásuvky optického disku a nasadte disk na unášecí vřeteno.
4. Zasuňte zásuvku zpět do jednotky



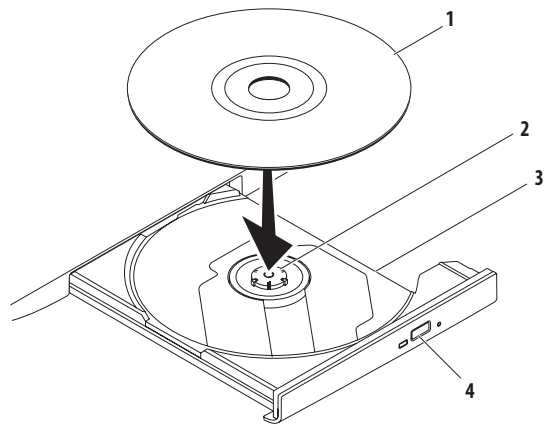

---

1 disk

---

2 vřeteno

---

3 podavač optické jednotky

---

4 tlačítko vysunutí

---

## Funkce displeje

Panel displeje může být vybaven volitelnou kamerou a duálními digitálními mikrofony.

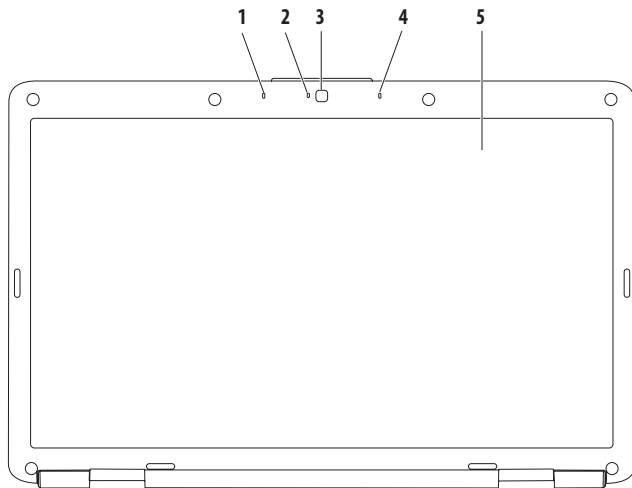

- 
- 1 Levý digitální mikrofon využívající technologii Array Microphone (volitelný)** – zajišťuje vysoce kvalitní zvuk pro videokonference a záznam hlasu.

---

  - 2 Kontrolka činnosti kamery (volitelná)** – indikuje, zda je kamera zapnutá nebo vypnutá. Počítač může i nemusí být kamerou vybaven v závislosti na tom, které součásti jste vybrali při jeho nákupu.

---

  - 3 Kamera (volitelná)** – Integrovaná kamera pro záznam videa, videokonference a konverzace. Počítač může i nemusí být kamerou vybaven v závislosti na tom, které součásti jste vybrali při jeho nákupu.

---

  - 4 Pravý digitální mikrofon využívající technologii Array Microphone (volitelný)** – zajišťuje vysoce kvalitní zvuk pro videokonference a záznam hlasu.

---

  - 5 Displej** – další informace o displejích získáte v *Průvodci technologiemi Dell* v počítači nebo na adrese **[support.dell.com/manuals](https://support.dell.com/manuals)**.
-

## Vyjmutí a výměna baterie

 **VÝSTRAHA:** Před provedením libovolného z postupů v této části si přečtěte bezpečnostní pokyny dodané s počítačem.

 **VÝSTRAHA:** V případě používání nevhodné baterie hrozí zvýšené nebezpečí požáru nebo výbuchu. Tento počítač by měl používat pouze baterii zakoupenou u společnosti Dell. Nepoužívejte baterie z jiných počítačů.

 **VÝSTRAHA:** Před vyjmutím baterie vypněte počítač a odpojte externí kabely (včetně napájecího adaptéru).

Postup při vyjmutí baterie:

1. Vypněte počítač a otočte jej.
2. Posouvejte západku pro uvolnění baterie do odemčené polohy, dokud nezapadne na místo.
3. Vysuňte baterii ze zásuvky.

Postup při výměně baterie:

Zasuňte baterii do pozice, dokud nezapadne na místo.

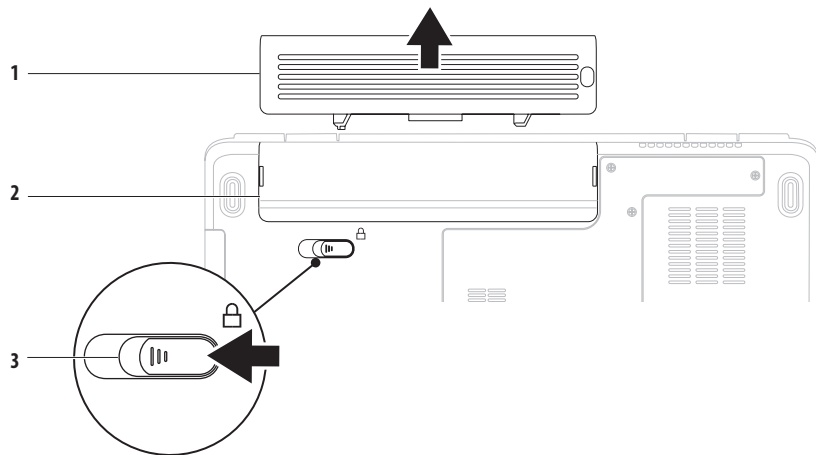

1 baterie

2 oddělení pro baterii

3 západka pro uvolnění baterie

### Softwarové funkce

 **POZNÁMKA:** Další informace o funkcích popsanych v této části získáte v *Průvodci technologiemi Dell* na pevném disku nebo na adrese **support.dell.com**.

#### Produktivita a komunikace

V počítači je možné vytvářet prezentace, brožury, přání, letáky a tabulky. Zároveň můžete zobrazovat a upravovat digitální fotografie a obrázky. Software nainstalovaný v počítači zjistíte na nákupní objednávce.

Jakmile se připojíte k Internetu, budete moci navštěvovat weby, nastavovat e-mailové účty, ukládat soubory na server nebo je stahovat je, případně provádět další činnosti.

#### Zábava a multimédia

V počítači je možné sledovat videa, hrát hry a poslouchat hudbu nebo internetové rozhlasové stanice.

Můžete stahovat nebo kopírovat obrázky či videosoubory z přenosných zařízení, jako jsou digitální kamery a mobilní telefony. Volitelné softwarové aplikace umožňují uspořádat a vytvořit hudbu a videosoubory, které lze uložit do přenosných zařízení (jako jsou přehrávače MP3 a kapesní zábavní zařízení) nebo přehrát a zobrazit přímo na připojeném televizoru, projektoru či zařízení domácího kina.

### Přizpůsobení pracovní plochy

Pracovní plochu můžete přizpůsobit změnou vzhledu, rozlišení, tapety, spořiče obrazovky a dalších funkcí na ploše.

Postup k přizpůsobení plochy:

*Windows Vista®*

1. Klikněte pravým tlačítkem myši na volnou pracovní plochu.
2. Kliknutím na příkaz **Přizpůsobit** otevřete okno **Přizpůsobit vzhled a zvuky**, kde získáte další informace o možnostech přizpůsobení.

*Windows® 7*

1. Klikněte pravým tlačítkem myši na volnou pracovní plochu.
2. Kliknutím na příkaz **Přizpůsobit** otevřete okno **Změnit vizuální prvky a zvuky v počítači**, kde získáte další informace o možnostech přizpůsobení.

### Přizpůsobení nastavení úspory energie

Pomocí možností napájení v operačním systému je možné v počítači nakonfigurovat nastavení napájení. V operačním systému Microsoft Windows Vista nainstalovaném v počítači Dell jsou k dispozici tři výchozí možnosti:

- **Rovnováha (doporučováno společností Dell)** – nabízí plný výkon, když jej potřebujete a úsporu energie během intervalů nečinnosti.
- **Úsporný režim** – Šetří energii v počítači snížením výkonu systému, čímž maximalizuje výdrž baterie. Zároveň snižuje množství energie spotřebované počítačem během jeho provozu.
- **Vysoký výkon** – Zajišťuje nejvyšší úroveň výkonu systému v počítači tím, že uzpůsobí taktovací frekvenci procesoru podle konkrétní činnosti a maximalizuje výkon celého systému.

### Přenos informací do nového počítače

Postup při přenosu informací do nového počítače:

*Windows Vista®*

 **POZNÁMKA:** Následující pokyny se vztahují k výchozímu zobrazení systému Windows, proto se vás nemusí týkat, pokud ve svém počítači používáte Klasické nastavení systému Windows.

1. Klikněte na položky **Start**  → **Ovládací panely** → **System a údržba** → **Uvítací centrum** → **Přenést soubory a nastavení**.  
Pokud se zobrazí okno **Řízení uživatelských účtů**, klikněte na tlačítko **Pokračovat**.
2. Postupujte podle pokynů v průvodci **Snadný přenos Windows**.

*Windows® 7*

1. Klikněte na položky **Start**  → **Ovládací panely**.
2. Do vyhledávacího pole zadejte text **Přenos** a poté klikněte na položku **Přenést soubory z jiného počítače**.
3. Postupujte podle pokynů v průvodci **Snadný přenos Windows**.

### Zálohování dat

Doporučujeme pravidelně zálohovat soubory a složky v počítači.

Zálohování souborů:

*Windows Vista®*

1. Klikněte na položky **Start**  → **Ovládací panely** → **System a údržba** → **Centrum zálohování a obnovení** → **Zálohovat soubory**.  
Pokud se zobrazí okno **Řízení uživatelských účtů**, klikněte na tlačítko **Pokračovat**.

 **POZNÁMKA:** Některá vydání systému Windows Vista umožňují zálohování počítače.

2. Postupujte podle pokynů v průvodci **Zálohování souborů**.  
*Windows® 7*

1. Klikněte na položky **Start**  → **Ovládací panely** → **System a zabezpečení** → **Zálohování a obnovení**.
2. Klikněte na tlačítko **Nastavit zálohování**.
3. Postupujte podle pokynů v průvodci pro **konfiguraci zálohování**.



## Dell Dock

Dell Dock je skupina ikon umožňující snadný přístup k často používaným aplikacím, souborům a složkám. Aplikaci Dock lze přizpůsobit pomocí:

- Přidávání a odebrání ikon
- Sekupení souvisejících ikon do kategorií
- Změny barvy a umístění aplikace Dock
- Změny chování ikon



### Přidání kategorie

1. Klikněte pravým tlačítkem myši na aplikaci Dock, klikněte na položky **Přidat** → **Kategorie**.  
Zobrazí se okno **Přidat/Upravit kategorii**.
2. Do pole **Název** zadejte název kategorie.
3. Z pole **Vybrat obrázek** vyberte ikonu pro kategorii.
4. Klikněte na tlačítko **Uložit**.

### Přidání ikony

Přetáhněte ikonu do aplikace Dock nebo kategorie.

### Odebrání kategorie nebo ikony

1. Klikněte pravým tlačítkem myši na kategorii nebo ikonu v aplikaci Dock a vyberte příkaz **Odstranit zástupce** nebo **Odstranit kategorii**.
2. Postupujte podle pokynů na obrazovce.

### Přizpůsobení aplikace Dock

1. Klikněte pravým tlačítkem myši na aplikaci Dock a vyberte příkaz **Advanced Setting** (Upřesnit nastavení).
2. Výběrem požadované možnosti přizpůsobíte aplikaci Dock.

## Odstraňování problémů

Tato část obsahuje informace o řešení potíží s počítačem. Pokud daný problém nelze vyřešit pomocí následujících pokynů, vyhledejte informace v části „Použití nástrojů podpory“ na straně 47 nebo „Kontaktování společnosti Dell“ na straně 69.

### Zvukové signály

Dojde-li k chybě nebo problému, může tento počítač během spuštění vydávat série zvukových signálů. Tyto série zvukových signálů identifikují problém. Kód zvukového signálu si opište a kontaktujte společnost Dell (další informace naleznete v části „Kontaktování společnosti Dell“ na straně 69).



**VÝSTRAHA:** Kryt počítače by měl odstraňovat pouze školený odborný pracovník. Podrobné pokyny týkající se servisu získáte v *Servisní příručce* na adrese [support.dell.com/manuals](http://support.dell.com/manuals).



**POZNÁMKA:** Chcete-li vyměňovat díly, vyhledejte informace v *Servisní příručce* na adrese [support.dell.com/manuals](http://support.dell.com/manuals).

Kód zvukového signálu	Možný problém
Jeden	Možná porucha základní desky – selhání kontrolního součtu ROM BIOS
Dva	Nebyla zjištěna žádná paměť RAM <b>POZNÁMKA:</b> Pokud jste nainstalovali nebo vyměnili paměťový modul, zkontrolujte, zda je správně usazen.
Tři	Možná porucha základní desky – chyba čipové sady
Čtyři	Porucha čtení/zápisu paměti RAM
Pět	Porucha hodin reálného času
Šest	Chyba grafické karty nebo čipu
Sedm	Chyba procesoru
Osm	Chyba displeje

## Potíže se sítí

### Bezdrátové připojení

#### Ztráta bezdrátového připojení k síti:

Bezdrátový směrovač je v offline režimu nebo v počítači bylo zakázáno bezdrátové připojení.

- Zkontrolujte, zda je bezdrátový směrovač zapnut a připojen ke zdroji dat (tj. kabelovému modemu nebo síťovému rozbočovači).
- Bezdrátové připojení pravděpodobně blokuje nebo přerušují interference. Přesuňte počítač blíže k bezdrátovému směrovači.
- Obnovte připojení k bezdrátovému směrovači: (další informace naleznete v části „Nastavení bezdrátového připojení“ na straně 13).

### Kabelové připojení

#### Ztráta připojení k síti – kabel se uvolnil nebo je poškozen.

Zkontrolujte kabel a přesvědčte se, zda je řádně zapojen a zda není poškozen.

## Potíže s napájením

**Kontrolka napájení nesvíí** – počítač je vypnutý, není napájen nebo se nachází v režimu hibernace.

- Stiskněte tlačítko napájení. Pokud je počítač vypnut nebo v režimu hibernace, vrátí se ke standardnímu provozu.
- Řádně připojte napájecí kabel do konektoru počítače i do elektrické zásuvky.
- Pokud je napájecí adaptér připojen do napájecí rozdvojký, zkontrolujte, zda je rozdvojka připojena do zásuvky a zda je zapnuta. Vyřadte dočasně z okruhu ochranná (jistící) zařízení, napájecí rozdvojky a prodlužovací kabely a ověřte si, že bez nich počítač řádně funguje.

## Odstraňování problémů

- Zkontrolujte, zda řádně funguje elektrická zásuvka tak, že do ní připojíte jiné zařízení, například lampu.
- Zkontrolujte připojení kabelu adaptéru střídavého proudu. Pokud je adaptér střídavého proudu vybaven kontrolkou, přesvědčte se, zda tato kontrolka svítí.

### **Jestliže kontrolka napájení svítí bíle a počítač nereaguje:**

Počítač je vypnut nebo je v režimu hibernace, popř. je možné, že nereaguje displej.

- Stiskněte tlačítko napájení. Pokud je počítač vypnut nebo v režimu hibernace, vrátí se ke standardnímu provozu.
- Jestliže nereaguje displej, stiskněte a podržte tlačítko napájení, dokud se počítač nevypne. Pak jej znovu zapněte.
- Pokud problémy přetrvávají, kontaktujte společnost Dell (více informací v části „Kontaktování společnosti Dell“ na straně 69).

### **Jestliže kontrolka napájení pomalu bíle bliká a počítač**

**nereaguje:** Počítač je v úsporném režimu, nebo je možné, že nereaguje displej.

- Stiskněte libovolnou klávesu na klávesnici, pomocí připojené myši či prstu na dotykové podložce zahýbejte ukazatelem nebo stiskněte tlačítko napájení. Obnovíte tím standardní provoz.
- Jestliže nereaguje displej, stiskněte a podržte tlačítko napájení, dokud se počítač nevypne. Pak jej znovu zapněte.
- Pokud problémy přetrvávají, kontaktujte společnost Dell (více informací v části „Kontaktování společnosti Dell“ na straně 69).

### **Jestliže kontrolka napájení svítí oranžově a počítač**

**nereaguje:** Počítač je v úsporném režimu s vybitou baterií, nebo je možné, že nereaguje displej.

- Zajistěte napájení počítače připojením napájecího adaptéru, který současně nabije baterii.

- Pomocí připojené myši či prstu na dotykové podložce zahýbejte ukazatelem. Obnovíte tím standardní provoz.
- Jestliže nereaguje displej, stiskněte a podržte tlačítko napájení, dokud se počítač nevykne. Pak jej znovu zapněte.
- Pokud problémy přetrvávají, kontaktujte společnost Dell (více informací v části „Kontaktování společnosti Dell“ na straně 69).

### **Zjistili jste interference, které ruší příjem v počítači:**

Nežádoucí signál vytváří interference, které přerušují nebo blokuji další signály. Některé příklady zdrojů rušení:

- Napájecí prodlužovací kabely, prodlužovací kabely klávesnice a prodlužovací kabely myši.
- Příliš mnoho zařízení připojených k jediné napájecí rozdvoje.
- Několik napájecích rozdvojek připojených do stejné elektrické zásuvky.

## **Potíže s pamětí**

### **Zobrazí se zpráva o nedostatku paměti:**

- Uložte a zavřete všechny otevřené soubory a ukončete všechny nepoužívané spuštěné programy. Pak ověřte, zda se uvedeným postupem potíže vyřeší.
- V dokumentaci k softwaru se informujte o minimálních požadavcích na operační paměť.
- Znovu usadte paměťové moduly do konektorů. (příslušné pokyny naleznete v *servisní příručce* na webu [support.dell.com/manuals](http://support.dell.com/manuals))
- Pokud problémy přetrvávají, kontaktujte společnost Dell (více informací v části „Kontaktování společnosti Dell“ na straně 69).

### **Jiné potíže s pamětí:**

- Spustěte diagnostický nástroj Dell Diagnostics (viz část Diagnostický nástroj Dell Diagnostics na straně 49).
- Pokud problémy přetrvávají, kontaktujte společnost Dell (více informací v části „Kontaktování společnosti Dell“ na straně 69).

# Zablokování a problémy se softwarem

**Počítač se nespustí:** Ověřte, zda je napájecí kabel pevně připojen k počítači i k elektrické zásuvce.

**Program přestane reagovat:**

Ukončete program následujícím postupem:

1. Opakovaně stiskněte kombinaci kláves <Ctrl><Shift><Esc>.
2. Klikněte na kartu **Aplikace**.
3. Vyberte program, který přestal reagovat.
4. Klikněte na tlačítko **Ukončit úlohu**.

**Opakované zhroucení programu:** Vyhledejte informace v dokumentaci k softwaru. V případě potřeby software odinstalujte a znovu nainstalujte.



**POZNÁMKA:** Pokyny k instalaci obvykle naleznete v dokumentaci k softwaru nebo na disku CD.

**Počítač přestane reagovat nebo se zobrazí modrá obrazovka:**



**VÝSTRAHA:** Pokud řádně neukončíte operační systém, může dojít ke ztrátě dat.

Jestliže počítač nereaguje na stisknutí klávesy ani na pohyb myši, stiskněte tlačítko napájení po dobu nejméně 8 až 10 sekund, dokud se počítač nevypne, a pak jej restartujte.

**Program je určen pro starší verzi operačního systému Microsoft® Windows®:**

Spustíte **Průvodce ověřením kompatibility programů**.

**Průvodce ověřením kompatibility programů** nakonfiguruje program tak, aby jej bylo možné spustit v prostředí, které je podobné prostředí starších verzí operačních systémů Microsoft Windows.

*Windows Vista®*

1. Klikněte na položky **Start**  → **Ovládací panely** → **Programy** → **Použití staršího programu s touto verzí systému Windows**.
2. Na uvítací obrazovce klikněte na tlačítko **Další**.
3. Postupujte podle pokynů na obrazovce.

*Windows® 7*

1. Klikněte na tlačítko **Start** .
2. Do vyhledávacího pole zadejte text **Použití staršího programu s touto verzí systému Windows** a stiskněte klávesu ENTER.
3. Postupujte podle pokynů v **Průvodci ověřením kompatibility programů**.

## Odstraňování problémů

### Jiné potíže se softwarem:

- Ihned zálohujte soubory.
- Provéřte pevný disk nebo disky CD antivirovým softwarem.
- Uložte a zavřete všechny otevřené soubory, ukončete všechny spuštěné programy a vypněte počítač prostřednictvím nabídky **Start** .
- Pokyny pro řešení potíží vyhledejte v dokumentaci k softwaru nebo se obraťte na výrobce softwaru:
  - Přesvědčte se, zda je program kompatibilní s operačním systémem nainstalovaným v počítači.
  - Přesvědčte se, zda počítač splňuje minimální požadavky na hardware, který je nezbytný pro spuštění softwaru. Další informace najdete v dokumentaci k softwaru.
  - Přesvědčte se, zda je program řádně nainstalován a nakonfigurován.
  - Ověřte, zda nedochází ke konfliktu ovladačů zařízení s programem.
  - V případě potřeby software odinstalujte a znovu nainstalujte.



# Použití nástrojů podpory

## Centrum podpory společnosti Dell

Centrum **podpory společnosti Dell** vám pomůže najít služby, podporu a specifické systémové informace, které potřebujete.

Chcete-li tuto aplikaci spustit, klikněte na ikonu  na hlavním panelu.

Zobrazí se úvodní stránka aplikace **Centrum podpory společnosti Dell** s informacemi o čísle modelu počítače, servisním štítku, kódu expresní služby a kontaktními informacemi servisu.

Úvodní stránka také nabízí tyto odkazy:



**Self Help** (řešení potíží, zabezpečení, výkon systému, síť/Internet, zálohování/obnovení a operační systém Windows Vista)



**Alerts** (upozornění technické podpory vztahující se na váš počítač)



**Assistance from Dell** (technická podpora se zákaznickou službou DellConnect™, služby zákazníkům, školení a výukové programy, telefonická nápověda společnosti Dell (Dell on Call™) a online prověřování počítače pomocí nástroje PC CheckUp)



**About Your System** (dokumentace k systému, informace o záruce, systémové informace, upgrady a příslušenství)

Bližší informace o **Centru podpory společnosti Dell** a dostupných nástrojích pro podporu naleznete na kartě **Services** (Služby) na webové stránce **support.dell.com**.

### Systemová hlášení

Jestliže v počítači dojde k potížím nebo chybě, zobrazí se pravděpodobně systémová zpráva, která vám usnadní zjištění jejich příčiny a navrhne akci potřebnou k vyřešení daných potíží.

 **POZNÁMKA:** Pokud zobrazená zpráva není uvedena v následujících příkladech, vyhledejte informace v dokumentaci dodané s operačním systémem nebo programem, který v počítači pracoval při zobrazení zprávy. Informace a pomoc můžete také získat v *Průvodci technologiemi Dell*, který je k dispozici v počítači nebo na adrese [support.dell.com/manuals](https://support.dell.com/manuals), případně kontaktujte společnost Dell (další informace naleznete v části „Kontaktování společnosti Dell“ na straně 69).

**No boot device available** (Není k dispozici žádné spouštěcí zařízení): Na pevném disku není k dispozici žádný spouštěcí oddíl, došlo k uvolnění kabelu pevného disku nebo není k dispozici žádné spouštěcí zařízení.

- Pokud je spouštěcím zařízením pevný disk, zkontrolujte, zda jsou k němu řádně připojeny kabely a zda je nastaven jako spouštěcí zařízení.
- Spustíte nástroj pro nastavení systému a zkontrolujte, zda jsou informace o posloupnosti spouštěcích zařízení správné (viz *Průvodce technologiemi Dell* v počítači nebo na adrese [support.dell.com/manuals](https://support.dell.com/manuals)).

**No timer tick interrupt** (Nedošlo k přerušení časovače): Čip na základní desce je pravděpodobně poškozen nebo došlo k poruše základní desky. (další informace naleznete v části „Kontaktování společnosti Dell“ na straně 69).

## Průvodce řešením potíží s hardwarem

Pokud některé zařízení není během spuštění operačního systému rozpoznáno nebo je rozpoznáno, ale není správně nakonfigurováno, můžete k odstranění nekompatibility použít **Průvodce řešením potíží s hardwarem**.

Průvodce řešením potíží s hardwarem spustíte následujícím způsobem:

1. Klikněte na položky **Start**  → **Nápověda a podpora**.
2. Do vyhledávacího pole zadejte text `průvodce řešením potíží s hardwarem` a stisknutím klávesy <Enter> spustíte vyhledávání.
3. Ve výsledcích hledání vyberte možnost, která nejlépe popisuje váš problém, a postupujte podle zbývajících kroků pro řešení potíží.

## Diagnostický nástroj Dell Diagnostics

Dojde-li k problémům s počítačem, proveďte ještě před kontaktováním technické podpory společnosti Dell kontrolní kroky v části „Zablokování a problémy se softwarem“ na straně 44) a spustte diagnostický nástroj Dell Diagnostics.

 **POZNÁMKA:** Diagnostický nástroj Dell Diagnostics lze použít pouze u počítačů společnosti Dell.

 **POZNÁMKA:** *Disk Drivers and Utilities* (Ovladače a nástroje) je doplňkový a s tímto počítačem nemusel být dodán.

Zkontrolujte, zda se zařízení, které chcete otestovat, zobrazuje v programu pro nastavení systému a zda je aktivní. Stisknutím klávesy <F2> během testu při spuštění počítače (POST) přejdete do nástroje pro nastavení systému System Setup (BIOS).

Spustte nástroj Dell Diagnostics z pevného disku nebo z disku *Drivers and Utilities*.

### Spuštění nástroje Dell Diagnostics z pevného disku

Diagnostický program Dell Diagnostics je umístěn ve skrytém oddílu diagnostického nástroje na pevném disku.

 **POZNÁMKA:** Pokud počítač nezobrazuje na displeji žádný obraz, kontaktujte společnost Dell (vyhledejte informace v části „Kontaktování společnosti Dell“ na straně 69).

1. Zkontrolujte, zda je počítač připojen k elektrické zásuvce a zda je tato zásuvka funkční.
2. Zapněte (nebo restartujte) počítač.
3. Ihned po zobrazení loga DELL™ stiskněte klávesu <F12>. Select **Diagnos**tics from the boot menu and press <Enter>. This may invoke the Pre-Boot System Assessment (PSA) on your computer.

 **POZNÁMKA:** Pokud budete čekat příliš dlouho a zobrazí se logo operačního systému, pokračujte, dokud neuvidíte pracovní plochu systému Microsoft® Windows®. Pak počítač vypněte a operaci opakujte.

 **POZNÁMKA:** Jestliže se zobrazí zpráva, že nelze nalézt žádný oddíl s diagnostickými nástroji, spusťte nástroj Dell Diagnostics z disku *Drivers and Utilities*.

*V případě spuštění diagnostického nástroje PSA:*

- a. Diagnostický nástroj PSA začne spouštět jednotlivé testy.
- b. Pokud testy diagnostického nástroje PSA proběhnou úspěšně, zobrazí se zpráva: „No problems have been found with this system so far. Do you want to run the remaining memory tests? This will take about 30 minutes or more. Do you want to continue? (Recommended).“ (Dosud nebyly zjištěny v tomto systému žádné problémy. Chcete spustit zbývající paměťové testy? Tento krok může trvat 30 minut i více. Chcete pokračovat? (Doporučeno))

- c. Máte-li potíže s pamětí, stiskněte klávesu <y>. V opačném případě stiskněte klávesu <n>. Zobrazí se následující zpráva: „Booting Dell Diagnostic Utility Partition. Press any key to continue.“ (Zavádění oddílu nástroje Dell Diagnostic. Pokračujte stisknutím libovolné klávesy.)
- d. Stisknutím libovolné klávesy předeďte do okna **Choose An Option** (Vybrat možnost).

*V případě nespustění diagnostického nástroje PSA:*

Stisknutím libovolné klávesy spustíte diagnostický nástroj Dell Diagnostics z oddílu s diagnostickými nástroji na pevném disku a přejděte k oknu **Choose An Option** (Vybrat volbu).

1. Vyberte test, který chcete spustit.
2. Pokud během testu dojde k odhalení problému, zobrazí se na obrazovce hlášení s chybovým kódem a popisem daného problému. Kód chyby a popis problému si opište a kontaktujte společnost Dell (více informací v části „Kontaktování společnosti Dell“ na straně 69).

 **POZNÁMKA:** Servisní štítek vašeho počítače se nachází v horní části obrazovky při každém testu. V případě kontaktování společnosti Dell umožňuje výrobní číslo snadnější identifikaci vašeho počítače.



3. Po skončení testů zavřete obrazovku testů. Znovu se objeví obrazovka **Choose An Option** (Vybrat volbu).
4. Kliknutím na tlačítko **Exit** (Konec) ukončíte nástroj Dell Diagnostics a restartujete počítač.

### Spuštění nástroje Dell Diagnostics z disku Drivers and Utilities

1. Vložte disk *Drivers and Utilities*.
2. Vypněte a restartujte počítač. Ihned po zobrazení loga DELL stiskněte klávesu <F12>.

 **POZNÁMKA:** Pokud budete čekat příliš dlouho a zobrazí se logo operačního systému, pokračujte, dokud neuvidíte pracovní plochu systému Microsoft® Windows®. Pak počítač vypněte a operaci opakujte.

## Použití nástrojů podpory

-  **POZNÁMKA:** Následujícími kroky se změní posloupnost spouštěcích zařízení pouze pro jedno spuštění. Při příštím spuštění se systém spustí podle zařízení uvedených v instalačním programu systému.
- Po zobrazení seznamu spouštěcích zařízení vyberte položku **CD/DVD/CD-RW** a stiskněte klávesu <Enter>.
  - V zobrazené nabídce vyberte příkaz **Boot from CD-ROM** (Spustit z disku CD-ROM) a stiskněte klávesu <Enter>.
  - Zadáním hodnoty 1 otevřete nabídku disku CD. Potom pokračujte stisknutím klávesy <Enter>.
  - Z očíslovaného seznamu vyberte položku **Run the 32 Bit Dell Diagnostics** (Spustit 32bitový diagnostický nástroj Dell Diagnostics). Je-li v seznamu uvedeno několik verzí, zvolte verzi odpovídající vašemu počítači.
  - Vyberte test, který chcete spustit.
  - Pokud během testu dojde k odhalení problému, zobrazí se na obrazovce hlášení s chybovým kódem a popisem daného problému. Kód chyby a popis problému si opište a kontaktujte společnost Dell (více informací v části „Kontaktování společnosti Dell“ na straně 69).
-  **POZNÁMKA:** Servisní štítek vašeho počítače se nachází v horní části obrazovky při každém testu. V případě kontaktování společnosti Dell umožňuje výrobní číslo snadnější identifikaci vašeho počítače.
- Po skončení testů zavřete obrazovku testů. Znovu se objeví obrazovka **Choose An Option** (Vybrat volbu).
  - Kliknutím na tlačítko **Exit** (Konec) ukončíte nástroj Dell Diagnostics a restartujete počítač.
  - Vyjměte disk *Drivers and Utilities*.

# Obnovení operačního systému

Operační systém můžete obnovit následujícími způsoby:

- Nástroj Obnovení systému vrací počítač do předchozího funkčního stavu, aniž by přitom byly ovlivněny datové soubory. Nástroj Obnovení systému použijte jako první řešení pro obnovení operačního systému a zachování datových souborů.
- Aplikace Dell DataSafe Local Backup umožňuje obnovit pevný disk do provozního stavu, ve kterém byl při zakoupení počítače, aniž by došlo k vymazání datových souborů. Tuto možnost použijte pouze v případě, že nástroj Obnovení systému daný problém nevyřeší.
- Aplikace Dell Factory Image Restore vrací pevný disk počítače do stavu, ve kterém se nacházel při zakoupení. Procedura uvedené aplikace trvale odstraňuje z pevného disku veškerá data a všechny programy nainstalované po obdržení počítače. Aplikaci Dell Factory Image Restore použijte pouze v případě, že problém s operačním systémem nelze vyřešit pomocí nástroje Obnovení systému.
- Pokud jste obdrželi disk s operačním systémem společně s počítačem, můžete jej použít pro obnovení operačního systému. Při použití disku operačního systému nicméně také dojde k odstranění všech dat na pevném disku. Disk použijte pouze v případě, že nástroj Obnovení systému nevyřeší problém s operačním systémem.

### Obnovení systému

Operační systémy Windows nabízejí funkci Obnovení systému, která umožňuje návrat počítače do dřívějšího provozního stavu (bez ovlivnění datových souborů) v případě, že změníte hardware, software nebo další nastavení systému a dojde k tomu, že se počítač dostane do nežádoucího provozního stavu. Všechny změny, které funkce Obnovení systému v počítači provede, jsou zcela vratné.

 **UPOZORNĚNÍ: Datové soubory pravidelně zálohujte. Funkce Obnovení systému nesleduje ani neobnovuje datové soubory.**

 **POZNÁMKA:** Postupy uvedené v tomto dokumentu se vztahují na výchozí zobrazení systému Windows, takže se vás nemusí týkat v případě, že jste svůj počítač Dell™ nastavili na klasické zobrazení systému Windows.

### Spuštění obnovení systému

1. Klikněte na tlačítko **Start** .
2. Do pole **Zahájit hledání** zadejte výraz **obnovení systému** a stiskněte klávesu <Enter>.

 **POZNÁMKA:** Může se zobrazit okno **Řízení uživatelských účtů**. Pokud jste k počítači přihlášení jako správce, klikněte na tlačítko **Pokračovat**; v opačném případě kontaktujte správce a poté pokračujte.

3. Klikněte na tlačítko **Další** a postupujte podle pokynů na obrazovce.

V případě, že funkce Obnovení systému nevyřeší vzniklý problém, můžete poslední akci obnovení systému vrátit zpět.



## Vrácení posledního obnovení systému

 **POZNÁMKA:** Před vrácením posledního obnovení systému uložte a zavřete všechny otevřené soubory a ukončete všechny spuštěné programy. Dokud nebude obnovení dokončeno, nemějte, nespouštějte ani neodstraňujte žádné soubory nebo programy.

1. Klikněte na tlačítko **Start** .
2. Do pole **Zahájit hledání** zadejte výraz **obnovení systému** a stiskněte klávesu <Enter>.
3. Klikněte na tlačítko **Vzít poslední obnovení zpět** a poté na tlačítko **Další**.

## Dell DataSafe Local Backup

 **POZNÁMKA:** Aplikace Dell DataSafe Local Backup nemusí být dostupná ve všech oblastech.

Dell DataSafe Local Backup je aplikace pro zálohování a obnovení, která umožňuje obnovení vašeho počítače v případě ztráty dat v důsledku virového útoku, nechtěného odstranění důležitých souborů nebo při chybě pevného disku.

Tato aplikace umožňuje:

- Obnovení souborů a složek
- Obnovení pevného disku do provozního stavu, ve kterém byl při zakoupení počítače, aniž by došlo k vymazání existujících osobních souborů a dat.

## Obnovení operačního systému

### Naplánování zálohování:

1. Na hlavním panelu dvakrát klikněte na ikonu aplikace Dell DataSafe Local .
2. Výběrem možnosti **Full System Backup** (Zálohování celého systému) vytvoříte a naplánujete automatické zálohování všech dat v počítači.

### Obnovení dat:

1. Vypněte počítač.
  2. Odeberte veškerý nedávno přidaný interní hardware a odpojte zařízení, jako je například jednotka USB, tiskárna atd.
-  **POZNÁMKA:** Neodpojujte displej, klávesnici, myš a napájecí kabel.
3. Zapněte počítač.
  4. Po zobrazení loga společnosti Dell stiskněte několikrát klávesu <F8>. Otevře se okno **Rozšířené možnosti spuštění**.

 **POZNÁMKA:** Pokud budete čekat příliš dlouho a zobrazí se logo operačního systému, pokračujte, dokud nevidíte pracovní plochu systému Microsoft® Windows®. Pak počítač vypněte a operaci opakujte.

5. Vyberte možnost **Opravit počítač**.

6. Vyberte možnost **Dell Factory Image Recovery and DataSafe Options** a postupujte podle pokynů na obrazovce.

 **POZNÁMKA:** Proces obnovení může trvat hodinu i více v závislosti na množství dat, která mají být obnovena.

 **POZNÁMKA:** Další informace naleznete v článku 353560 znalostní báze Dell Knowledge Base na webu [support.dell.com](http://support.dell.com).

## Dell Factory Image Restore

 **UPOZORNĚNÍ:** Použití aplikace Dell Factory Image Restore trvale odstraní všechna data na pevném disku a odebere všechny programy nebo ovladače, které jste nainstalovali po obdržení počítače. Pokud je to možné, vytvořte si před použitím této možnosti zálohu dat. Aplikaci Dell Factory Image Restore použijte pouze v případě, že problém s operačním systémem nelze vyřešit pomocí nástroje Obnovení systému.

 **POZNÁMKA:** Aplikace Dell Factory Image Restore nemusí být k dispozici v určitých zemích nebo některých počítačích.

Aplikaci Dell Factory Image Restore použijte pouze jako poslední možnost obnovení operačního systému. Tato možnost obnoví pevný disk do stavu, ve kterém se nacházel při zakoupení počítače. Všechny programy nebo soubory přidané

po obdržení počítače, včetně datových souborů, budou trvale odstraněny z pevného disku. Datové soubory zahrnují dokumenty, tabulky, e-mailové zprávy, digitální fotografie, hudební soubory atd. Před použitím aplikace Dell Factory Image Restore doporučujeme zálohovat veškerá data.

**1.** Zapněte počítač. Po zobrazení loga společnosti Dell stiskněte několikrát klávesu <F8>. Otevře se okno **Rozšířené možnosti spuštění**.

 **POZNÁMKA:** Pokud budete čekat příliš dlouho a zobrazí se logo operačního systému, pokračujte, dokud nevidíte pracovní plochu systému Microsoft® Windows®. Pak počítač vypněte a operaci opakujte.

**2.** Vyberte možnost **Opravit počítač**.

**3.** Zobrazí se okno **Možnosti obnovení systému**.

## Obnovení operačního systému

4. Vyberte rozvržení klávesnice a klikněte na tlačítko **Další**.
  5. Chcete-li zpřístupnit možnosti obnovení, přihlaste se jako místní uživatel. Chcete-li přejít k příkazovému řádku, zadejte do pole **Uživatelské jméno** hodnotu `administrator` a klikněte na tlačítko **OK**.
  6. Klikněte na tlačítko **Dell Factory Image Restore**. Zobrazí se úvodní obrazovka aplikace **Dell Factory Image Restore**.
-  **POZNÁMKA:** V závislosti na konfiguraci může být nutné vybrat položku **Dell Factory Tools** a poté položku **Dell Factory Image Restore**.

7. Klikněte na tlačítko **Další**. Zobrazí se obrazovka **Potvrdit odstranění dat**.

 **POZNÁMKA:** Pokud nechcete v práci s aplikací Factory Image Restore pokračovat, klikněte na tlačítko **Storno**.

8. Zaškrtnutím políčka potvrdíte, že chcete pokračovat s formátováním pevného disku a obnovením systémového softwaru do počátečního stavu, a pak klikněte na tlačítko **Další**.

Proces obnovení se spustí a může trvat pět či více minut. Jakmile budou operační systém a aplikace nainstalované při výrobě obnoveny do počátečního stavu, zobrazí se zpráva.

9. Kliknutím na tlačítko **Dokončit** počítač restartujte.

## Přinstalace operačního systému

### Než začnete

Pokud chcete vyřešit problém novou instalací operačního systému Windows, při které by se znovu nainstaloval ovladač, zkuste nejprve použít nástroj systému Windows Vrátit změny ovladače zařízení.

Vrácení změn ovladače zařízení:

1. Klikněte na tlačítko **Start** .
2. Klikněte pravým tlačítkem myši na položku **Počítač**.
3. Klikněte na položky **Vlastnosti** → **Správce zařízení**.
4. Klikněte pravým tlačítkem myši na zařízení s nově nainstalovaným ovladačem a klikněte na příkaz **Vlastnosti**.
5. Klikněte na kartu **Ovladače** a poté na tlačítko **Vrátit změny ovladače**.

Pokud nástroj Vrátit změny ovladače zařízení problém neodstraní, pomocí nástroje Obnovení systému vraťte operační systém do funkčního stavu před instalací ovladače nového zařízení.



**UPOZORNĚNÍ: Před instalací zazálohujte všechny datové soubory na primárním pevném disku. Primární pevný disk je v obvyklé konfiguraci prvním diskem, který je rozpoznán počítačem.**

## Obnovení operačního systému

Pro přeinstalaci operačního systému Windows jsou zapotřebí následující položky:

- Disk společnosti Dell s *operačním systémem*
- Disk *Drivers and Utilities* společnosti Dell

 **POZNÁMKA:** Disk *Drivers and Utilities* obsahuje ovladače nainstalované při sestavení počítače. Pomocí disku *Drivers and Utilities* společnosti Dell lze zavést všechny požadované ovladače. Dodání disku *Drivers and Utilities* a disku s *operačním systémem* společnosti Dell s počítačem závisí na oblasti, ve které jste si počítač objednali, a na tom, zda jste disky požadovali.

## Přeinstalace systému Microsoft Windows

Proces přeinstalace může trvat 1 až 2 hodiny. Po dokončení nové instalace operačního systému bude třeba znovu nainstalovat ovladače zařízení, antivirové programy a ostatní software.

1. Uložte a zavřete všechny otevřené soubory a ukončete všechny spuštěné aplikace.
2. Vložte disk s *operačním systémem*.
3. Pokud se zobrazí zpráva **Instalace systému Windows**, klikněte na tlačítko **Konec**.
4. Restartujte počítač.

5. Ihned po zobrazení loga DELL stiskněte klávesu F12.

 **POZNÁMKA:** Pokud budete čekat příliš dlouho a zobrazí se logo operačního systému, pokračujte, dokud nevidíte pracovní plochu systému Microsoft® Windows®. Pak počítač vypněte a operaci opakujte.

 **POZNÁMKA:** Následujícími kroky se změní posloupnost spouštěcích zařízení pouze pro jedno spuštění. Při příštím spuštění se systém spustí podle zařízení uvedených v instalačním programu systému.

6. Po zobrazení seznamu spouštěcích zařízení vyberte položku **CD/DVD/CD-RW** a stiskněte klávesu <Enter>.

7. Stisknutím libovolného tlačítka **spustíte systém z disku CD-ROM.**

Potom podle pokynů na obrazovce instalaci dokončete.

## Získání nápovědy

Pokud se setkáte při práci s počítačem s potížemi, proveďte následující kroky a pokuste se problém diagnostikovat a vyřešit:

1. Informace a postupy související s potížemi v počítači získáte v části „Řešení potíží“ na straně 40.
2. Další informace o řešení potíží získáte v *Průvodci technologiemi Dell* v počítači nebo na adrese **support.dell.com/manuals**.
3. Informace o postupech spuštění nástroje Dell Diagnostics naleznete v části „Diagnostický nástroj Dell Diagnostics“ na straně 49.
4. Vyplňte „Kontrolní seznam diagnostiky“ na straně 68.
5. Jako nápovědu při instalaci a řešení potíží využijte rozsáhlou sadu online služeb společnosti Dell, které jsou k dispozici na webu technické podpory společnosti Dell (**support.dell.com**). Podrobnější seznam možností online technické podpory společnosti Dell získáte v části „Online služby“ na straně 64.
6. Jestliže jste dané potíže nevyřešili pomocí předchozích kroků, vyhledejte informace v části „Než zavoláte“ na straně 67.



**POZNÁMKA:** Kontaktujte technickou podporu společnosti Dell telefonicky od svého počítače nebo v jeho blízkosti, aby vám pracovník podpory mohl pomoci se všemi potřebnými postupy.



**POZNÁMKA:** Systém kódu expresní služby společnosti Dell nemusí být ve všech zemích k dispozici.



Na výzvu automatizovaného telefonního systému společnosti Dell zadejte svůj kód expresní služby a váš telefonát bude přeměrován přímo k odpovědnému pracovníkovi podpory. Pokud nemáte kód expresní služby k dispozici, otevřete složku **Dell Accessories**, dvakrát klikněte na ikonu **Express Service Code** a postupujte podle pokynů.

 **POZNÁMKA:** Některé služby nejsou vždy dostupné na všech místech mimo kontinentální část USA. Informace o dostupnosti vám poskytne místní zástupce společnosti Dell.

## Technická podpora a zákaznický servis

Služby technické podpory společnosti Dell jsou vám k dispozici pro vaše dotazy týkající se hardwaru Dell. Náš personál podpory využívá počítačové diagnostické nástroje, pomocí kterých vám může poskytnout rychlé a přesné odpovědi.

Chcete-li kontaktovat službu technické podpory společnosti Dell, přejděte k části „Než zavoláte“ na straně 67, a pak vyhledejte kontaktní informace pro vaši oblast nebo navštivte web **support.dell.com**.

## DellConnect

Nástroj DellConnect™ je jednoduchý on-line přístupový nástroj umožňující personálu servisních služeb a podpory společnosti Dell přístup do vašeho počítače prostřednictvím širokopásmového připojení, diagnostikovat vaše potíže a odstranit je pod vaším dohledem. Další informace naleznete na webu **www.dell.com/dellconnect**.

### On-line služby

Informace o produktech a službách Dell můžete nalézt na následujících stránkách:

- **www.dell.com**
- **www.dell.com/ap** (pouze země Asie/Pacifické oblasti)
- **www.dell.com/jp** (pouze Japonsko)
- **www.euro.dell.com** (pouze Evropa)
- **www.dell.com/la**  
(pouze země Latinské Ameriky a Karibské oblasti)
- **www.dell.ca** (pouze Kanada)

Podpora společnosti Dell je přístupná prostřednictvím následujících webových stránek a e-mailových adres:

#### Stránky podpory Dell

- **support.dell.com**
- **support.jp.dell.com** (pouze Japonsko)
- **support.euro.dell.com** (pouze Evropa)

#### E-mailové adresy technické podpory společnosti Dell

- **mobile\_support@us.dell.com**
- **support@us.dell.com**
- **la-techsupport@dell.com**  
(pouze země Latinské Ameriky a Karibiku)
- **apsupport@dell.com** (pouze pro oblast Asie a Tichomoří)

#### E-mailové adresy marketingového a prodejního oddělení společnosti Dell

- **apmarketing@dell.com** (pouze pro oblast Asie a Tichomoří)
- **sales\_canada@dell.com** (pouze Kanada)

#### Anonymní protokol přenosu souborů (FTP)

- **ftp.dell.com**
- Přihlaste se jako uživatel `anonymous` a použijte svou e-mailovou adresu jako heslo.

## Automatizovaná služba stavu objednávek

Chcete-li zkontrolovat stav objednávky jakýchkoli produktů Dell, můžete přejít na adresu **support.dell.com** nebo můžete zavolat na automatizovanou službu stavu objednávek. Nahraná zpráva vás vyzve k zadání informací potřebných pro vyhledání objednávky a sdělení informací o jejím stavu. Telefonní číslo pro příslušnou oblast získáte v části „Kontaktování společnosti Dell“ na straně 69.

Pokud máte nějaký problém s objednávkou, například chybějící součásti, nesprávné součásti nebo nesprávnou fakturu, kontaktujte zákaznickou podporu společnosti Dell. Před telefonátem si připravte fakturu nebo balicí list. Telefonní číslo pro příslušnou oblast získáte v části „Kontaktování společnosti Dell“ na straně 69.

## Informace o produktech



Pokud potřebujete informace o dalších produktech společnosti Dell nebo pokud chcete podat objednávku, navštivte web společnosti Dell na adrese **www.dell.com**. Telefonní číslo pro příslušnou oblast nebo kontakt na odborného prodejce získáte v části „Kontaktování společnosti Dell“ na straně 69.

# Vrácení položek k opravě v rámci záruky nebo výměnou za vrácení finančních prostředků

Všechny vrácené položky, určené k opravě nebo k vrácení částky, připravte následujícím způsobem.

 **POZNÁMKA:** Před vrácením produktu společnosti Dell zazálohujte veškerá data na pevném disku (pevných discích) a na ostatních paměťových zařízeních, která se v produktu nachází. Odstraňte všechny důvěrné informace, informace o vlastnictví a osobní informace a vyjměte vyměnitelná média, například disky CD a karty PC Card. Společnost Dell nenese odpovědnost za jakékoli vaše důvěrné informace, informace o vlastnictví ani osobní informace, za ztrátu či poškození dat nebo za poškozená či ztracená vyměnitelná média, která by se mohla ve vráceném produktu nacházet.

1. Telefonicky získáte u společnosti Dell číslo oprávnění pro vrácení materiálu, které pak uvedte zřetelně na dobře viditelném místě na krabici. Telefonní číslo pro příslušnou oblast získáte v části „Kontaktování společnosti Dell“ na straně 69.

2. Přiložte kopii faktury a dopis popisující důvod vrácení.
  3. Přiložte kopii kontrolního seznamu diagnostiky (více informací v části „Kontrolní seznam diagnostiky“ na straně 68), ve kterém jste označili provedené testy a všechny chybové zprávy zobrazené diagnostickým nástrojem Dell Diagnostics (více informací v části „Diagnostický nástroj Dell Diagnostics“ na straně 68).
  4. Přiložte veškeré příslušenství, které náleží k vrácené položce (napájecí kabely, software, příručky atd.), pokud za vrácené zboží požadujete úhradu zaplacené částky.
  5. Zabalte vrácené zařízení do originálního nebo jiného vhodného obalu.
-  **POZNÁMKA:** Jste povinni zaplatit přepravní náklady. Jste také odpovědní za pojištění vrácených produktů a přejímáte rizika za případnou ztrátu při přepravě do společnosti Dell. Balíky zasílané na dobírku nejsou přijímány.
-  **POZNÁMKA:** Vrácené zboží, u kterého bude chybět některá z výše požadovaných položek, bude v přijímacím doku společnosti Dell odmítnuto a vráceno na vaši adresu.

## Než zavoláte

 **POZNÁMKA:** Připravte si kód expresní služby. Kód pomůže automatizovanému systému telefonní podpory společnosti Dell ke správnému přesměrování telefonátu. Dále můžete být vyzváni k uvedení výrobního čísla.

## Vyhledání výrobního čísla

Výrobní číslo lze nalézt na štítku ve spodní části počítače.

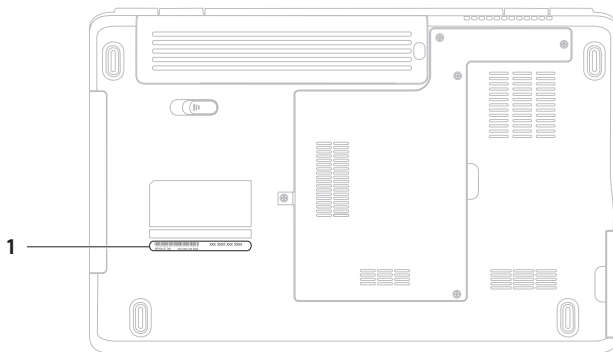

---

**1** Servisní štítek

---

## Získání nápovědy

Nezapomeňte vyplnit následující kontrolní seznam diagnostiky. Pokud je to možné, zapněte počítač před zavoláním technické podpory společnosti Dell a zavolejte z takového telefonního přístroje, který se nachází v blízkosti počítače. Můžete být požádáni o zadání některých příkazů na klávesnici, o podrobné informace během prováděných operací nebo o vyzkoušení jiných postupů odstraňování poruch, které můžete provést pouze v daném počítači. Zkontrolujte, zda je k dispozici dokumentace k počítači.

## Kontrolní seznam diagnostiky

- Jméno:
- Datum:
- Adresa:
- Telefonní číslo:
- Servisní štítek (čárový kód na dolní nebo zadní straně počítače):
- Kód expresní služby:
- Číslo oprávnění pro vrácení materiálu (pokud je poskytnuto technikem podpory Dell):
- Operační systém a verze:
- Zařízení:
- Rozšiřující karty:
- Jste připojeni k síti? Ano/Ne
- Síť, verze a síťový adaptér:
- Programy a verze:

Obsah spouštěcích souborů počítače najdete v dokumentaci k operačnímu systému. Pokud je počítač připojen k tiskárně, vytiskněte každý soubor. V opačném případě před kontaktováním společnosti Dell zaznamenejte obsah každého souboru.

- Chybová hlášení, zvukové kódy nebo diagnostické kódy:
- Popis problému a postupy řešení potíží, které jste provedli:

## Kontaktování společnosti Dell

Pro zákazníky v USA je k dispozici telefonní číslo 800-WWW-DELL (800-999-3355).



**POZNÁMKA:** Pokud nemáte aktivní připojení k Internetu, můžete najít kontaktní informace na nákupní faktuře, dodacím listu, účtence nebo v produktovém katalogu společnosti Dell.

Společnost Dell poskytuje několik online a telefonních možností podpory a služeb. Dostupnost se liší v závislosti na zemi a produktu a některé služby nemusí být ve vaší oblasti k dispozici.

Chcete-li kontaktovat společnost Dell s dotazem týkajícím se prodeje, technické podpory nebo zákaznických služeb:

1. Navštivte webové stránky [www.dell.com/contactdell](http://www.dell.com/contactdell).
2. Zvolte zemi nebo oblast.
3. Podle potřeby vyberte příslušné služby nebo linku podpory.
4. Vyberte si pohodlnou metodu kontaktování společnosti Dell.

## Vyhledání dalších informací a zdrojů informací

### Požadovaná akce:

### Zdroj informací:

Přinstalace operačního systému

Disk s *operačním systémem*

Spuštění diagnostického programu v počítači, přinstalace systémového softwaru notebooku nebo aktualizace ovladačů pro počítač a souborů readme

Disk *Drivers and Utilities*



**POZNÁMKA:** Aktualizace ovladačů a dokumentace jsou k dispozici na webové stránce **support.dell.com**.

Získání dalších informací o operačním systému, údržbě periferních zařízení, Internetu, technologii Bluetooth®, sítích a e-mailu

*Průvodce technologiemi Dell* dostupný na pevném disku nebo na adrese **support.dell.com/manuals**

Upgrade počítače pomocí nových či dalších komponent, například nového pevného disku

*Servisní příručka* na adrese **support.dell.com/manuals**



**POZNÁMKA:** V některých zemích může otevření počítače a výměna součástí znamenat ukončení platnosti záruky. Než začnete provádět jakékoli činnosti uvnitř počítače, zkontrolujte podmínky záruky a reklamace.

Přinstalace či výměna opotřebované nebo poškozené součásti



### Požadovaná akce:

Informace o vhodných bezpečnostních postupech práce s počítačem, seznámení se zárukou, obchodními podmínkami (pouze v USA), bezpečnostními pokyny, informacemi o předpisech, informacemi o ergonomii a licenční smlouvou s koncovým uživatelem

### Zdroj informací:

Dokumenty týkající se bezpečnosti a předpisů dodané s počítačem a domovská stránka Regulatory Compliance (Soulad s předpisy) na adrese: [www.dell.com/regulatory\\_compliance](http://www.dell.com/regulatory_compliance)

Vyhledání výrobního čísla/kódu expresní služby (výrobní číslo je nezbytné k identifikaci počítače na webu [support.dell.com](http://support.dell.com) nebo při kontaktování technické podpory)

Zadní strana nebo spodní část počítače  
**Centrum podpory společnosti Dell** Chcete-li spustit **Centrum podpory společnosti Dell**, klikněte na ikonu  na hlavním panelu.

Vyhledání ovladačů a souborů ke stažení

[support.dell.com](http://support.dell.com)

Získání technické podpory a nápovědy k produktům



Kontrola stavu objednávky u nových nákupů

Vyhledání řešení a odpovědí na běžné dotazy

Vyhledání nejaktuálnějších informací o technických změnách v počítači nebo odborných technických referenčních materiálů určených odborníkům a zkušeným uživatelům

# Základní technické údaje

Tato část obsahuje informace, které budete pravděpodobně potřebovat při instalaci a nastavení, aktualizaci ovladačů a upgradu počítače. Podrobné technické údaje naleznete v části *Comprehensive Specifications* (Podrobné technické údaje) na webu [support.dell.com/manuals](http://support.dell.com/manuals).

 **POZNÁMKA:** Nabízené možnosti se mohou lišit podle oblasti. Chcete-li získat další informace o konfiguraci počítače, klikněte na položky **Start**  → **Nápověda a podpora** a výběrem příslušné možnosti zobrazíte informace o počítači.

## Model počítače

Dell™ Inspiron™ 1546

## Informace o počítači

Typy procesoru	AMD Turion™ X2 Ultra Dual-Core AMD Turion™ X2 Dual-Core AMD Athlon™ X2 Dual-Core AMD Sempron™
Čipová sada systému	AMD RS780M/SB700

## Paměť

Typ paměti	800 MHz DDR2 SO-DIMM
Možnosti konfigurace paměti	1 GB, 2 GB, 3 GB, 4 GB, 6 GB a 8 GB

**Komunikace**

Síťový adaptér	10/100 Ethernet LAN na systémové desce
Bezdrátové technologie	interní karta WLAN Mini-Card- s WiFi a/b/g/n; bezdrátová technologie Bluetooth® (volitelně)

**Kamera (volitelně)**

Pixely	1,3 megapixely
Rozlišení videa	640 × 480 při 30 snímcích/s (maximum)

**Konektory**

Audio	konektor mikrofonu, konektor stereofonních sluchátek nebo reproduktorů
-------	--

**Konektory**

Karta Mini-Card	1 slot pro kartu Mini-Card poloviční velikosti
Síťový adaptér	1 konektor RJ45
USB	3 čtyřkolíkové konektory USB 2.0
Video	15zdiřkový konektor

**Displej**

Typ (TFT s aktivní maticí)	15,6palcový HD WLED s technologií TrueLife
----------------------------	--

*Rozměry:*

Výška	193,5 mm
Šířka	344,2 mm
Úhlopříčka	394,1 mm

## Základní technické údaje

### Baterie

---

*Typ a rozměry:*

9čláňková baterie Li-Ion „smart“

Hloubka 76,7 mm

Výška 20,0 mm

Šířka 221,0 mm

Hmotnost 0,51 kg

Napětí 11,1 V stejnosm.

6čláňková „inteligentní“ lithium-iontová baterie

Hloubka 57,2 mm

Výška 20,0 mm

Šířka 205,1 mm

Hmotnost 0,35 kg

Napětí 11,1 V stejnosm.

### Baterie

---

Doba dobíjení (přibližně) 4 hodiny (je-li počítač vypnutý)

Doba provozu liší se v závislosti na provozních podmínkách

Knoflíková baterie CR-2032

### Napájecí adaptér

---



**POZNÁMKA:** Používejte pouze napájecí adaptéry určené pro váš počítač. Seznamte se s bezpečnostními informacemi dodanými k počítači.

Vstupní napětí 100–240 V stř.

Vstupní proud (maximální) 1,5 A

Vstupní frekvence 50–60 Hz

Výstupní výkon 90 W

**Napájecí adaptér**

Výstupní proud	4,62 A (stálý)
Jmenovité výstupní napětí	19,5 ± 1 V stejnosm.

*Rozměry:*

Výška	16 mm
Šířka	70 mm
Délka	147 mm

Hmotnost (s kabely)	0,345 kg
---------------------	----------

*Teplotní rozsah:*

Provozní	0 až 35 °C
Skladovací	-30 až 65 °C

**Rozměry a hmotnost**

Výška	25,9 až 37,8 mm
Šířka	373,5 mm
Hloubka	244,0 mm
Hmotnost (s 6čláňkovou baterií)	Možnost konfigurace na méně než 2,7 kg

**Okolí počítače***Teplotní rozsah:*

Provozní	0 až 35 °C
Skladovací	-40 až 65 °C

## Základní technické údaje

### Okolí počítače

---

*Relativní vlhkost (maximální):*

Provozní 10 až 90 % (bez kondenzace)

Skladovací 5 až 95 % (bez kondenzace)

*Maximální vibrace (při použití náhodného spektra vibrací, které simuluje prostředí uživatele):*

Provozní 0,66 GRMS

Neprovozní 1,3 GRMS

*Maximální náraz (provozní: měřeno se spuštěným diagnostickým nástrojem Dell Diagnostics na pevném disku při 2ms polosinusovém impulzu; neprovozní: měřeno, když je pevný disk v poloze se zaparkovanou hlavou při 2ms polosinusovém impulzu):*

Provozní 110 G

Neprovozní 160 G

### Okolí počítače

---

*Nadmořská výška (maximální):*

Provozní –15,2 až 3048 m

Skladovací –15,2 až 10 668 m

Úroveň uvolňování znečišťujících látek do vzduchu G2 nebo nižší dle normy ISA-S71.04-1985

## Dodatek

### Poznámky k produktu společnosti Macrovision

Produkt používá technologii podléhající ochraně autorských práv, která je chráněna nároky některých amerických patentů a jinými právy na duševní vlastnictví společnosti Macrovision Corporation a dalších vlastníků. Použití této technologie chráněné autorskými právy musí být schváleno společností Macrovision Corporation a je určeno pouze pro domácí a omezené zobrazovací použití, není-li uplatněna jiná licence společnosti Macrovision Corporation. Zpětná analýza a dekompilace je zakázána.

## Informace pro normu NOM nebo oficiální mexickou normu (pouze pro Mexiko)

K zařízením popsaným v tomto dokumentu se vztahují v souladu s požadavky normy NOM (Norma Oficial Mexicana [oficiální mexická norma]) následující informace:

### Dovozce:

Dell México S.A. de C.V.

Paseo de la Reforma 2620 – Flat 11°

Col. Lomas Altas

11950 México, D.F.

Číslo modelu	Napětí	Frekvence	Spotřeba elektrické energie	Výstupní napětí	Výstupní intenzita
P02F	100–240 V stř.	50 až 60 Hz	1,5 A	19,5 ± 1 V stejnosm.	4,62 A

Podrobnosti naleznete v bezpečnostních informacích dodaných s počítačem.

Další informace o vhodných bezpečných postupech naleznete na domovské stránce Regulatory Compliance (Soulad s předpisy) na adrese [www.dell.com/regulatory\\_compliance](http://www.dell.com/regulatory_compliance).



# Rejstřík

## B

bezdrátové připojení k síti **13**

## C

Centrum podpory společnosti Dell **47**

## Č

čipová sada **72**

## D

data, zálohování **38**

DellConnect **63**

Dell DataSafe Local Backup **55**

Dell Factory Image Restore **53**

Diagnostický nástroj Dell Diagnostics **49**

disky CD, přehrávání a vytvoření **36**

disky DVD, přehrávání a vytvoření **36**

## E

e-mailové adresy

pro technickou podporu **64**

e-mailové adresy technické podpory **64**

energie

úspora **37**

## I

instalace a nastavení, než začnete **5**

## K

kabelové připojení k síti **7**

Kontrolní seznam diagnostiky **68**

## M

možnosti počítače **36**

## Rejstřík

### N

napájecí adaptér

velikost a hmotnost **75**

napájecí rozdvojky, použití **6**

nápověda

získání pomoci a technické podpory **62**

### O

Obnovení systému **53**

obnovení výrobní bitové kopie **57**

odeslání produktů

k vrácení nebo opravě **66**

online kontaktování společnosti Dell **69**

opětovná instalace systému Windows **60**

ovladače a soubory ke stažení **71**

### P

počítač, instalace a nastavení **5**

podpora paměti **72**

poškození, prevence **5**

**80**

poskytovatel služeb Internetu (ISP)

poskytovatel služeb Internetu **12**

potíže se softwarem **44**

potíže s hardwarem

diagnostika **49**

potíže s pamětí

řešení **43**

přihlášení na server FTP, anonymní **64**

připojení k Internetu **12**

připojení k síti

oprava **41**

přizpůsobení

nastavení úspory energie **37**

pracovní plocha **37**

procesor **72**

produkty

informace a nákup **65**

proudění vzduchu, dostatečné **5**

Průvodce řešením potíží s hardwarem **49**

Průvodce technologiemi Dell  
další informace **70**

## R

reklamace v záruce **66**

## S

softwarové funkce **36**

Stránky technické podpory Dell **64**

Systémová hlášení **48**

## T

telefonické kontaktování společnosti Dell **67**

## U

úspora energie **37**

## V

ventilace, zajištění **5**

vyhledání dalších informací **70**

## W

weby technické podpory  
po celém světě **64**

Windows

přinstalování **59**

## Z

zákaznický servis **63**

zálohy

vytvoření **38**

zdroje informací, vyhledání dalších **70**





Vytištěno v Irsku.

[www.dell.com](http://www.dell.com) | [support.dell.com](http://support.dell.com)



07TR3XA00